

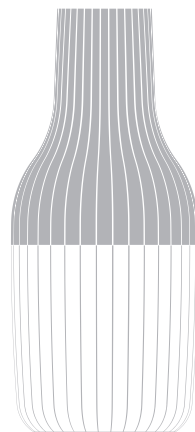

WHIPPED CREAM MAKER  
**NAMACRICH**  
生クリッチ

取扱説明書／保証書

家庭用



はじめに

本製品の機能を十分にご理解いただき、安全にご使用いただくため、ご使用前にこの取扱説明書をよくお読みください。お読みになった後も大切に保管してください。

最新の取扱説明書は  
こちらよりご確認ください。



[https://www.kai-group.com/  
support/manual/](https://www.kai-group.com/support/manual/)

本製品は海外ではご使用になれません。  
FOR USE IN JAPAN ONLY





もくじ

安全上のご注意	2
各部の名称	5
ご使用前に	6
充電の仕方	6
使い方	7
お手入れの方法	10
仕様	12
故障かな?と思ったら	13
自動モードでの使用時の ポイント	14
保証書	裏表紙

## 安全上のご注意 (必ずお守りください。)

※ご使用の前に、この「安全上のご注意」をよくお読みのうえ、正しくお使いください。  
※ここに示した注意事項は、製品を安全に正しくお使いいただき、人への危害や損害を未然に防止するためのものです。

### 図記号の意味

 <b>警告</b>	人が死亡または重傷を負う可能性が想定される内容です。
 <b>注意</b>	人が傷害を負う可能性および物的損害のみの発生が想定される内容です。
	禁止を示す記号です。
	必ず行うことを示す記号です。

※お読みになった後は、お使いになる方がいつでも参照できる場所に必ず保管してください。

### 警告



- **バッテリーから液体が出た場合、直ちに使用を中止する。**  
→万が一液体が目に入る、皮膚に付着するなどしたときは、すぐに水道水などのきれいな水で十分洗い、お近くの医療機関を受診してください。  
けがの原因になります。
- **本体は水につけたり濡らしたりしない。**  
→火災やけがの原因になります。
- **高温になる場所、直射日光が当たる場所で充電、保管しない。**  
→火災やけがの原因になります。

## ⚠警告



- 火に投げ入れたり、加熱したりしない。  
→火災やけがの原因になります。
- 強い衝撃を与えない。  
→火災やけがの原因になります。
- 改造や分解をしない。  
→火災やけがの原因になります。
- 所定の充電時間を超えても充電が完了しない場合や使用可能な時間が極端に短くなった場合は使用しない。  
→バッテリーの寿命です。この状態で充電すると火災やけがの原因になります。
- 子供だけで使わせたり、子供の手の届くところで使用したりしない。  
→誤飲、事故、けがの原因になります。
- 安全スイッチに触れない。  
→回転部が動き出してけがをするおそれがあります。

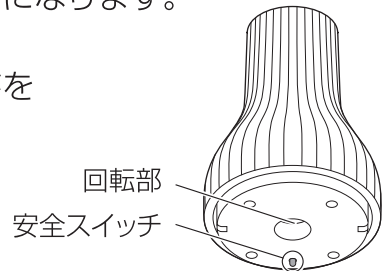

## ⚠警告



- 製品に異常（本体が熱くなる、動作しない、使用中に異常な回転音ができるなど）が発生した場合はすぐに使用を中止する。  
→火災やけがの原因になります。
- 電源ポートの水分、ほこり、金属などの異物が付着していないか確認してから充電する。  
→火災、けが、故障の原因になります。

## 安全上のご注意 つづき

### ⚠注意



禁止

- 水回りや風呂場など湿気の多い場所で使用しない。  
→火災や故障の原因になります。
- USB 充電ケーブルの抜き差しは先端部を持って行い、コードを引っ張らない。  
→火災や故障の原因になります。
- 付属のウィスク、カップ以外は使用しない。  
→けがや故障の原因になります。
- 濡れた手で操作やケーブルの抜き差しをしない。  
→けがや故障の原因になります。
- 不安定な場所や滑りやすいところで使用しない。  
→けがや故障の原因になります。
- 生クリームの泡立て以外に使用しない。  
→故障の原因になります。



必ず  
守る

- 連続使用可能時間（定格時間 4 分）以上使用しない。  
連続して泡立てる際には 15 分以上停止してから使用する。  
→火災や故障の原因になります。
- USB 充電ケーブルは根元まで確実に差し込む。  
→火災や故障の原因になります。
- 周辺温度 10 ~ 35 °C の範囲で充電する。  
→バッテリーの液漏れや破損の原因になります。
- 電源を切った状態でウィスクを脱着する。  
→けがや故障の原因になります。
- 洗浄後はよく乾かしカップ、ウィスク、中間パーツに水が残っていない状態で使用する。  
→けが、故障、正常に動作しない原因になります。

# 各部の名称

## 全体図

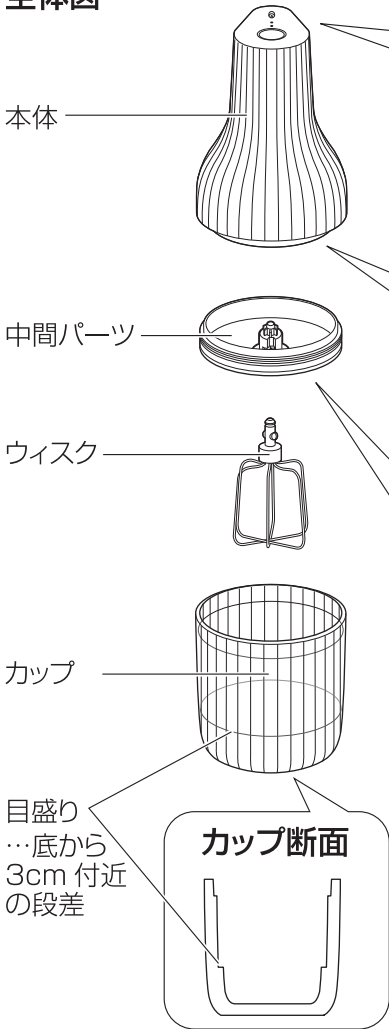

## 本体天面

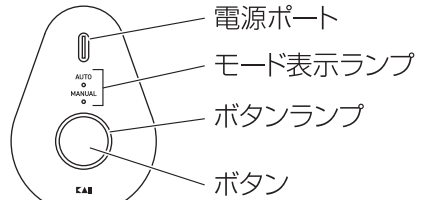

## 本体底面



## 中間パーツ分解図

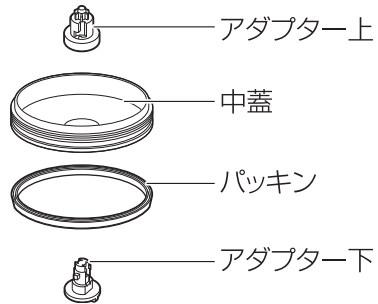

## 付属品

USB 充電ケーブル、取扱説明書



### ⚠ 警告

●安全スイッチに触れないでください。回転部が動き出してけがをするおそれがあります。

### ⚠ 注意

●各部品は破損、紛失しないよう大切に使用、保管してください。

## ご使用前に

 <p>必ず 守る</p>	<p>●本体とカップの取り付けにはロック機構はなく、カップを支えずに本体を持ち上げると、本体が外れる仕様になっております。移動させるときは必ず両手で本体とカップを支えて持ち上げてください。</p>
 <p>禁止</p>	<p>●不安定な場所や滑りやすいところで使用しないでください。</p>

## 充電の仕方

1 付属の USB 充電ケーブルを本体の電源ポートに差し込みます。  
必ず付属の USB 充電ケーブルをご使用ください。

2 USB 充電ケーブルの USB 端子側を市販の AC-USB アダプターに差し込みます。

- 電源ポートに水分、ほこり、金属などの異物がないことを確認してください。
- 5V/1A 出力の AC-USB アダプターをご使用ください。

3 残容量によって本体のボタンランプが次のように点滅、点灯します。

- 充電中はご使用できません。

赤色点滅



充電量  
30% 以下

青色点滅

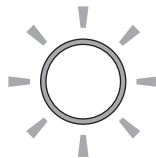

充電量  
30 ~ 80%

青色点灯



充電量  
80 ~ 100%

4 充電が終わったら USB 充電ケーブルを抜いてください。

# 使い方

1

本体を持ち上げて外します。



2

カップから中間パーツを取り外します。

購入時は中間パーツにウィスクが取り付けられています。  
ウィスクの取り外し方、取り付け方→ P.10



3

カップの目盛りと液面が一致するまで生クリームを入れます (約 100ml)。

- カップ内外に水や異物が付着していないことを確認してください。転倒や正常に動作しない原因になります。
- お好みによりグラニュー糖 (最大 10g) を入れてください。クリームに混ぜられるその他の食材はレシピサイトをご覧ください。レシピに載っている以外の食材や量を混ぜると、正しく動作しない原因になります。

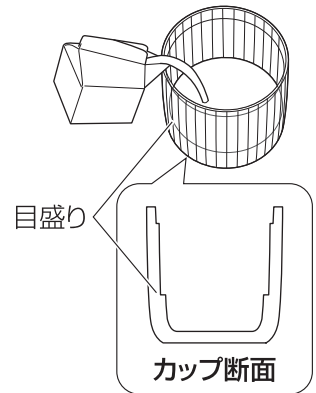

本製品を使用したレシピを掲載しています。二次元バーコードを読み取りください。二次元バーコードが読み取れない場合は、以下の URL にアクセスしてください。  
<https://www.kai-group.com/fun/recipe/namacrich>



必ず  
守る

- 使用するクリームの種類や温度によって泡立ち具合が異なります。脂肪分率 30%以上のものを 4~8℃に冷やして使用することを推奨いたします。
- 液面は必ず目盛りと一致させてください (約 100ml)。多すぎても少なすぎても正しく動作しない原因になります。

## 使い方 つづき

4

ウィスクが正しくアダプター下に固定されていることを確認します。

ウィスクの取り付け方、取り外し方  
→ P.10

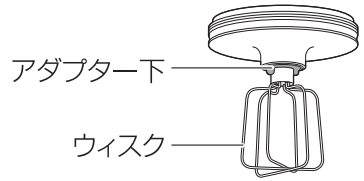

5

中間部分をカップに取り付けます。

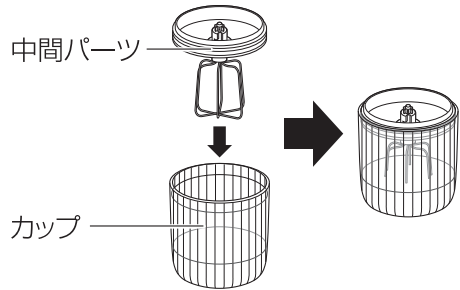

6

本体を中間パーツに載せて取り付けます。

本体の凹部に中間パーツの凸部を合わせてはめてください。

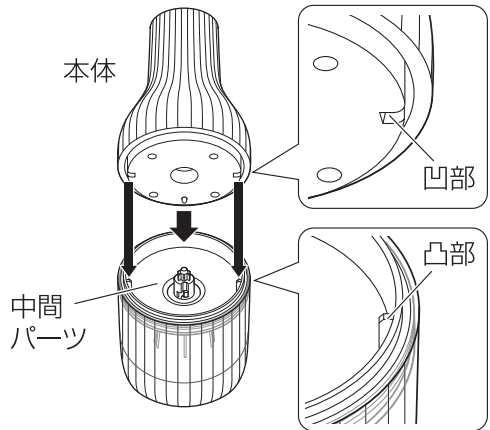

7

ボタンを長押しして起動させます。

充電量が 10% 以下の場合にはボタンランプが赤色点灯し使用できません。充電してからご使用ください。→ P.6

赤色点灯



充電量  
10% 以下 (使用不可)



ボタンを押して自動モードか手動モードかを選択します。

- ボタンを押すたびにモードが切り替わります。
- ボタンを長押しするとウィスクが回転するのでご注意ください。
- 4分間連続動作すると安全装置が働き、エラーで停止します。

### 自動モード (Auto)

ボタンを長押しするとウィスクが回転します。  
生クリームが泡立つと自動的にウィスクが  
停止します。

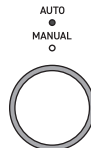

- 使用する生クリームのメーカーや脂肪分率などによって異なりますが、1～4分で停止します。
- 生クリームが固くなってくるとウィスクの回転数が落ちますが異常ではありません。
- ウィスク回転中にボタンを押すと停止します。
- 停止後、ボタンランプが数秒間、次のように点滅します。

青色点滅 (正常に停止)

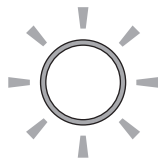

- ヘラやスプーンを用いてホイップクリームをお楽しみください。
- 泡立ち具合が足りないと感じた場合は、追加で手動モードでお好みの固さまで泡立ててください。

赤色点滅 (エラーで停止)

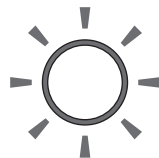

- 生クリームが泡立っていない場合は手動モードで泡立ててください。
- 原因については P.13 の「エラーで停止」の欄を参照ください。

### 手動モード (Manual)

ボタンを押している間、ウィスクが動作します。

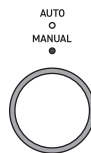

ボタンランプが消灯して終了します。

# お手入れの方法

初めて使用する時は食器用洗剤でよく洗ってください。

## ■ ウィスク、カップ

- スポンジに食器用洗剤をつけて水またはぬるま湯で洗い、すすいでよく乾かしてください。

### ウィスクの取り外し方

まっすぐ引き抜いて取り外します。

### ウィスクの取り付け方

向きを合わせてまっすぐ押し込んで取り付けます。

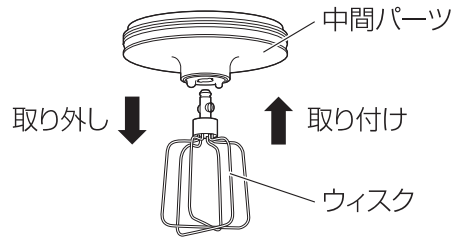

## ■ 中間パーツ

- 水またはぬるま湯を含ませたやわらかい布をよく絞り、汚れを拭き取ってください。汚れが気になる場合は次の手順で分解して、スポンジに食器用洗剤をつけて水またはぬるま湯で洗い、すすいでよく乾かしてください。

### 中間パーツの分解の仕方

1

アダプター上 / 下を矢印の方向にカチッと音が鳴るまで回し、アダプター上 / 下を取り外します。

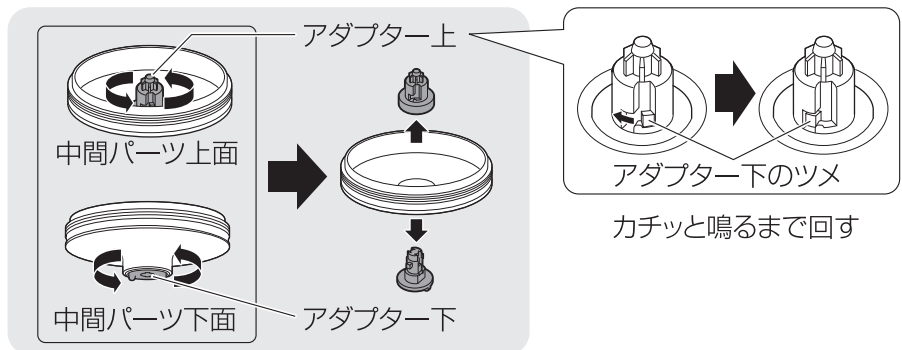

2

パッキンを中蓋から取り外します。パッキンは無理に引っ張らないでください。破損の原因になります。

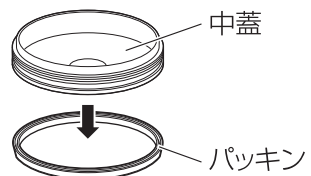

## 中間パーツの組み立て方

1

パッキンの中蓋に取り付けます。パッキンがよじれていないことを確認してください。

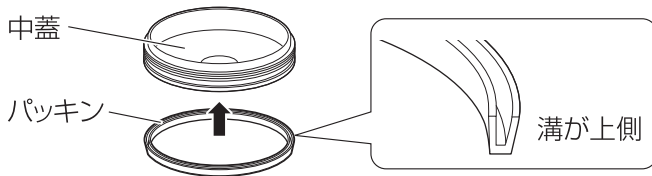

2

アダプター上とアダプター下で中蓋を挟みます。このとき、アダプター上の溝にアダプター下のツメを合わせて差し込みます。

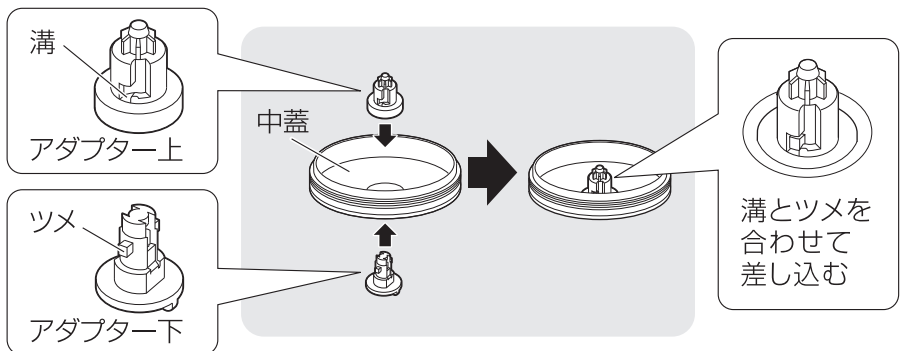

3

アダプター上 / 下を矢印の方向にカチッと音が鳴るまで回します。

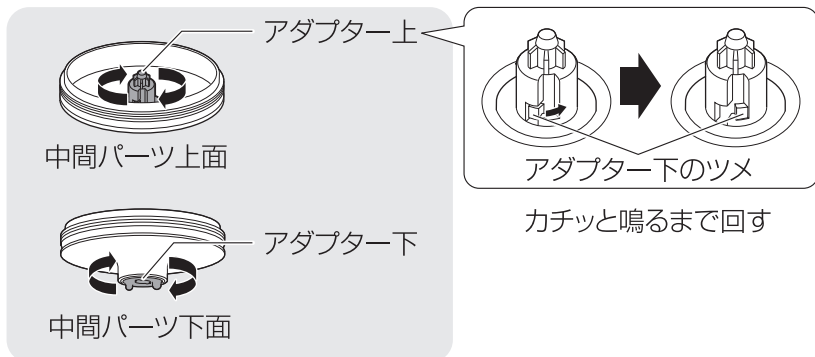

ウイスク、カップ、中間パーツの部品は食器洗浄機や食器乾燥器に対応しています(家庭用)。

## お手入れの方法 つづき

### ■ 本体

- 水またはぬるま湯で濡らしてよく絞ったやわらかい布で汚れを拭き取ってください。



禁止

- 本体は水洗い不可です。水につけたりかけたりしないでください。
- 安全スイッチに触れないでください。

### ■ 保管

- 内蔵バッテリーは自然に放電します。過放電状態（バッテリーを使い切った状態）で保管すると使用できなくなる可能性があるため、1年に1回以上充電してください。
- ウィスクは水分を拭き取ってから保管してください。濡れたまま保管すると錆びる可能性があります。
- 高温多湿な場所、直射日光の当たる場所を避け、子供の手の届かない場所に保管してください。

## 仕様

サイズ	Φ87×196 mm
重量	390 g (USB 充電ケーブルを除く)
電源	充電式 USB Type-C (5V-1A) 専用 USB 充電ケーブル使用
バッテリー	リチウムイオンバッテリー 3.7 V 2600 mAh
充電時間	約 3 時間
充電ケーブル長さ	50 cm
泡立て可能容量	100 ml
カップ容積	420 ml
定格時間	4 分
材料	本体、中蓋：ABS 樹脂    カップ：AS 樹脂 ウィスク：18-8 ステンレススチール、ポリアセタール アダプター上下：ポリアセタール パッキン：シリコンゴム

## 故障かな？と思ったら

こんな時は	次の点をお調べください	対処方法
自動モードで 運転後、 エラーで 停止する	生クリーム投入量は適切 だったか？	カップの目盛りと生クリーム液面を 一致させてください。→ P.7
	生クリームは冷えていたか？	4～8℃に冷やしたものを ご使用ください。→ P.7
異常音が する	ウィスクは正しく取り付け られているか？	中間パーツにウィスクをまっすぐ 押し込んでください。→ P.10
	本体は正しく取り付けられて いるか？	本体底面凹部に中間パーツ凸部を 合わせてください。→ P.8
	アダプター上、アダプター下 が正しく取り付けられている か？	正しく取り付けてください。 → P.11
ウィスクが 取り付けられ ない	接続部に異物が詰まって いないか？	中間パーツを分解して、アダプ ター上、アダプター下をよく清掃 してください。→ P.10
動作しない	充電量は十分か？	充電してご使用ください。→ P.6
	本体は正しく取り付けられて いるか？	本体底面凹部に中間パーツ凸部を 合わせてください。→ P.8

### それでも解決できないときは

お買い上げの販売店、または弊社お客様相談室にご相談ください。



●ご自身での分解、修理、改造は絶対におやめください。

本製品はリチウムイオンバッテリーを内蔵しています。ご使用済みの製品を破棄する場合は、地方自治体の指示に従ってください。

# 自動モードでの使用時のポイント

## 〈美味しく泡立てるために大切なポイント〉

### ■ 使用する生クリーム

- 使用するクリームの種類や温度によって泡立ち具合が異なります。脂肪分率 30%以上のものを 4~8℃に冷やして使用することを推奨いたします。

### ■ 分量

- 必ずカップの目盛りと液面が一致するまで生クリームを入れてください (約 100ml)。

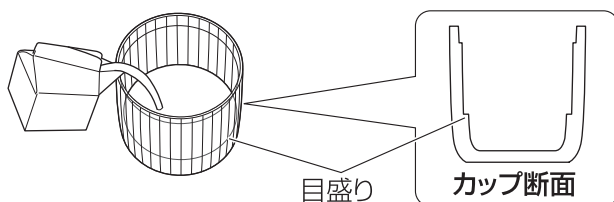

- 投入量が適切でない場合、正しく動作しない原因になります。

## 〈操作のポイント〉

ボタンを押して自動モード (Auto) を選択し、長押しするだけで自動でホイップクリームが完成です。

使用する生クリームによって異なりますが、1~4分で回転が停止します。

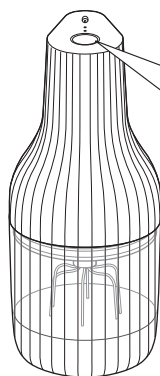

AUTO  
●  
MANUAL  
○



ボタンを押して Auto を  
選択して長押し。



# 保証書

## 自動生クリームホイッパー 生クリッチ保証書 DK-5150

お客さま	ご住所	〒□□□ - □□□□ TEL	
	お名前	様	
保証期間	本体	お買上げ日より <b>1年間</b>	※お買上げ日 年 月 日
販売店様	住所・店名	※  または サイン TEL	

■ご購入店様へ ※印欄は必ず記入してお渡しください。

本保証書は、本記載内容で、無料修理をさせていただくことをお約束するものです。

- 取扱説明書による正常なご使用状態で保証期間中に故障した場合には、商品と本書を添え、弊社まで申し出ください。なお、ご記入いただきましたお客さまの個人情報は修理の目的以外には使用いたしません。
- なお、保証期間中の修理などアフターサービスについてご不明の場合は、直接弊社までご相談ください。
- 次のような場合は、保証期間内でも有料修理になります。
  - ご使用上の誤りおよび不当な修理・改造による故障および損傷。
  - お買い上げ後の落下や輸送上の故障および損傷。
  - 火災・塩害・ガス害・地震・雪水害・落雷およびその他天災地変による故障および損傷。
  - 本書のご提示がない場合。
  - 本書にお客さま名・お買い上げ日・販売店名の記入のない場合、あるいは字句を書きかえられた場合。
  - 一般家庭用以外（たとえば業務用など）に使用された場合の故障および損傷。
- 本書は日本国内においてのみ有効です。
- ご贈答品などで本保証書に記入してある販売店の記載がない場合は直接弊社までご相談ください。

■保証書欄に記入のない場合は有効となりません。記入のない場合は直ちに販売店にお申し付けください。本書は再発行いたしませんので、大切に保管してください。

※この保証書は、本書に明示した期間、条件のもとにおいて無料修理をお約束するものです。したがって、この保証書によってお客さまの法律上の権利を制限するものではありませんので、保証期間経過後の修理などについては、直接弊社までお問合せください。

※本品の仕様は改良のため予告なく変更される場合があります。



貝印株式会社

〒101-8586 東京都千代田区岩本町3-9-5

お客様相談室 03-3862-6410

<https://www.kai-group.com>

MADE IN CHINA