



SELECT 100™

コードレスブレンダー < DK-5210 >

取扱説明書／保証書

家庭用

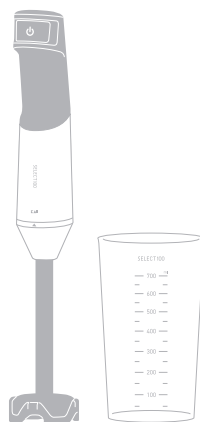

はじめに

本製品の機能を十分にご理解いただき、安全にご使用いただくため、ご使用前にこの取扱説明書をよくお読みください。お読みになった後も大切に保管してください。

最新の取扱説明書は
こちらよりご確認ください。



[https://www.kai-group.com/
support/manual/](https://www.kai-group.com/support/manual/)





もくじ

安全上のご注意	2
各部の名称	6
充電の方法	7
使い方	8
お手入れの方法	11
仕様	12
故障かな?と思ったら	13
別売品	15
レシピ	15
保証書	裏表紙

安全上のご注意 必ずお守りください。

※ご使用前に、この「安全上のご注意」をよくお読みのうえ、正しくお使いください。
※ここに示した注意事項は、製品を安全に正しくお使いいただき、人への危害や損害を未然に防止するためのものです。

図記号の意味

 警告	人が死亡または重傷を負う可能性が想定される内容です。
 注意	人が傷害を負う可能性および物的損害のみの発生が想定される内容です。
	禁止を示す記号です。
	必ず行うことを示す記号です。

※お読みになった後は、お使いになる方がいつでも参照できる場所に必ず保管してください。

警告

 禁止	<ul style="list-style-type: none">● バッテリーから液体が出た場合、直ちに使用を中止する。 →万が一液体が目に入る、皮膚に付着するなどしたときは、すぐに水道水などのきれいな水で十分洗い、お近くの医療機関を受診してください。けがの原因になります。● 本体は水につけたり濡らしたりしない。 →火災やけがの原因になります。● 高温になる場所、直射日光が当たる場所で充電、保管しない。 →火災やけがの原因になります。● 火に投げ入れたり、加熱したりしない。 →火災やけがの原因になります。● 強い衝撃を与えない。 →火災やけがの原因になります。● 改造や分解をしない。 →火災やけがの原因になります。
---	--

⚠警告



禁止

- 所定の充電時間を超えても充電が完了しない場合や使用可能な時間が極端に短くなった場合は使用しない。
→ バッテリーの寿命です。この状態で充電すると火災やけがの原因になります。
- 子供だけで使わせたり、子供の手の届くところで使用したりしない。
→ 事故、けがの原因になります。
- ブレンダーで調理中、刃に指・スプーン・はしなど食材以外のものは入れない。
→ けがの原因になります。
- ペットのそばに放置しない。
→ USB 充電ケーブルをかむなどにより破損し、発熱、破裂、発火の原因になります。
- 同梱のブレンダー部と別売りのチョッパー (DK-5211) 以外は使用しない。
→ けがや故障の原因になります。



必ず
守る

- 製品に異常 (本体が熱くなる、動作しない、使用中に異常な回転音ができるなど) が発生した場合はすぐに使用を中止する。
→ 火災やけがの原因になります。
- 電源ポートに水分、ほこり、金属などの異物が付着していないか確認してから充電する。
→ 火災、けが、故障の原因になります。
- 刃の部分には直接手を触れず、取り扱いには注意する。
→ 刃は鋭利です。けがの原因になります。
- 離席する際はロックがかかっていることを確認する。
→ けがの原因になります。本製品はロックが解除された後、5 秒間は運転ボタンを押すと刃が回転します。(ロックの確認方法は P.8 を参照)

安全上のご注意 つづき

⚠注意



禁止

- 水回りや風呂場など湿気の多い場所で使用しない。
→火災や故障の原因になります。
- USB 充電ケーブルは、先端部を持って抜き差しし、コードを引っ張らない。
→火災や故障の原因になります。
- 濡れた手で調理や充電の操作をしない。
→けがや故障の原因になります。
- 不安定な場所や滑りやすいところで使用しない。
→けがや故障の原因になります。
- 調理以外に使用しない。
→故障の原因になります。
- 加熱調理中の鍋の中では使用しない。
→やけどや変形の原因になります。
- 熱い食材の調理中に液面からブレンダーを上げない。
→回転しているので食材が飛び散りやけどの原因になります。
- USB 充電ケーブルや AC-USB アダプターを抜き差しする際は、本体のボタンに触れない。
→けがの原因になります。
- USB 充電ケーブルを差したまま収納したり、持ち運びしたりしない。
→本製品やコード接続部の破損の原因になります。
- 電源ポートに針金などを差し込まない。
→故障の原因になります。
- 屋外で使用しない。
→けがや故障の原因になります。

⚠️注意



- 連続使用可能時間（定格時間 3 分）以上使用しない。
連続して使用する際には 10 分以上停止してから使用する。
→火災や故障の原因になります。
- USB 充電ケーブルは根元まで確実に差し込む。
→火災や故障の原因になります。
- 周辺温度 10 ~ 35 °C の範囲で充電する。
→バッテリーの液漏れや破損の原因になります。
- ロックがかかった状態でブレンダー部を脱着する。
→けがや故障の原因になります。
- 洗浄後はよく乾かしブレンダー部内に水が残っていない状態で使用する。
→けが、故障、正常に動作しない原因になります。
- 使用前に刃に破損や異常がないか確認する。
→けがの原因になります。
- 本体とブレンダー部はしっかりと取り付ける。
→けが、変形、破損の原因になります。
P.9 の「**3** 本体にブレンダー部を取り付けます。」
をご参照ください。
- 定格時間以内であっても本体が熱いと感じたら、すぐに運転を中止して 10 分以上停止して、本体が十分に冷めたことを確認してから運転を再開する。
→火災やけがの原因になります。
- 定期的に充電をする。
→故障の原因になります。P.12 の「**■**保管」をご参照ください。

各部の名称

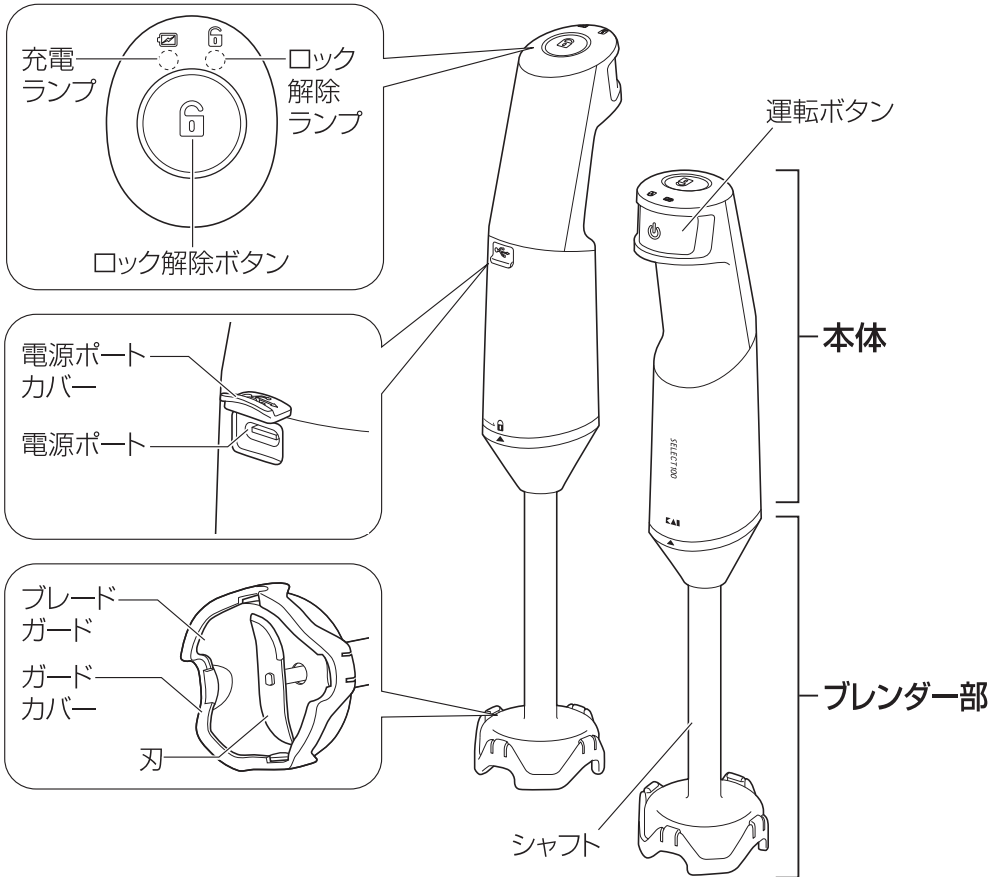

専用カップ

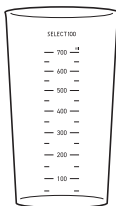

付属品

USB 充電ケーブル、取扱説明書／保証書

別売品

コードレスブレンダー専用チョッパー → P.15

⚠ 警告

- 刃に触れない。
→ けがの原因になります。

⚠ 注意

- 各部品は大切に使用、保管する。
→ 部品の破損、紛失の原因になります。

- はじめて使用するときは、ブレンダー部、専用カップを食器用洗剤でよく洗ってください。
- はじめて使用するときは、充電ランプ（オレンジ）が消灯するまで充電してください。
- この製品の充電時間は通常約 3 時間です。（3 時間以上かかる場合もあります）
- 満充電時の稼動時間は約 12 分です（定格時間 3 分× 4 回のご使用）。食材の種類や分量など使用条件によって、稼動時間が短くなる場合があります。
- はじめてお使いのときや、半年以上使われていなかった場合は、充電開始後の数分間、充電ランプが点滅しないことがあります。そのまま充電すると点滅し始めます。
- 本製品はご使用のたびに充電をしても充電電池の寿命には影響ありません。
- 充電中は本体が多少あたたかくなりますが、異常ではありません。
- 使用期間の経過による充電電池の劣化に伴い、充電後の使用時間は減少する場合があります。

〈お願い〉 充電完了後の誤作動を防ぐために、充電中はブレンダー部を取り外してください。

充電の方法

- 1 付属の USB 充電ケーブルを本体の電源ポートに差し込みます。
- 2 USB 充電ケーブルの USB 端子側を市販の AC-USB アダプターに差し込み、コンセントに接続します。
 - ・電源ポートに水分、ほこり、金属などの異物がないことを確認してください。
- 3 残容量によって本体の充電ランプが次のように点滅、消灯します。充電中はご使用できません。

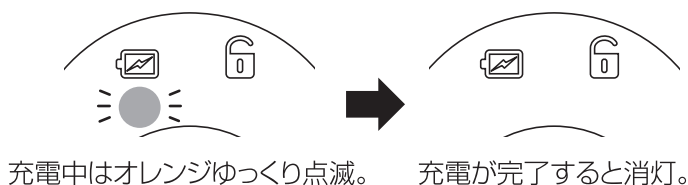

- 4 充電が終わったら USB 充電ケーブルを抜きます。
 - ・充電しながらの使用はできません。

使い方

■ 運転の仕方

ロック解除ランプが白色に点灯するまでロック解除ボタンを長押し（1秒以上）すると、ロックが解除されます。白のランプが点灯している間に運転ボタンを押すと、刃が回転します。

- 運転ボタンを押している間は、刃は回転し続け、離すと止まります。
- 運転ボタンを押さずにそのままにしておく5秒後に白のランプが消え、ロックが再びかかります。
- 運転ボタンを押したり離したりすることで、「断続運転」をすることができます。

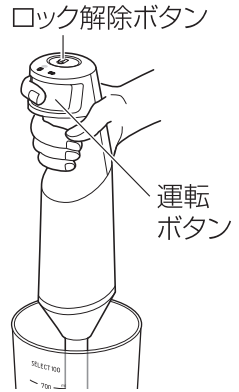

連続運転	運転ボタンを押し続け、連続で刃を回転させます。
断続運転	1回1秒くらいで、運転ボタンを「押す - 離す」を繰り返し、断続的に刃を回転させます。

* 離席する際はロックがかかったことを確認してください。

■ 調理・加工できない食材（故障、破損の原因）

【硬い食材・乾燥した食材】

氷、冷凍食品、冷凍した食材、米、コーヒー豆、乾燥野菜、ドライフルーツ、乾物などの硬いもの（乾燥大豆、煮干し、干しいたけなど）

【粘りけのある食材】

納豆、パンや麺の生地、チーズなど

【水分のない、または少ない食材】

肉、魚介類、水分の少ないいも類・かぼちゃなどのマッシュ

※食材が少なすぎると調理・加工ができない場合があります。水分を食材と同量程度入れ、全体量がガードカバーが隠れる程度の量になるようにしてください。

※野菜のみじん切りや、肉・魚介類のミンチには、別売りのチョッパーをお使いください。

SELECT100 コードレスブレンダー
専用チョッパー <DK5211> → P.15

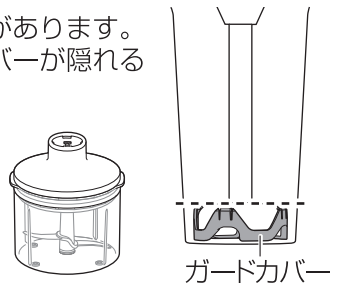

■ 食材の下準備

- 食材は2cm角に切る。(硬い食材の場合は1cm角に切る)
- 食材の中に硬い種子がある場合は、取り除き、必要に応じて皮をむく。
- 凍った食材は、半解凍または解凍する。
- 熱い食材（60℃以上）は、あら熱がとれるまで冷ます。

1

専用カップなどの容器に下準備した食材を入れます。

- 専用カップのフチは鋭利になっています。取り扱いには注意してください。

2

ブレードガードにガードカバーを取り付けます。

- 購入時はセットされています。
- ガードカバーを付けることによってブレンダー使用時に容器や鍋を傷つけることを防ぎます。

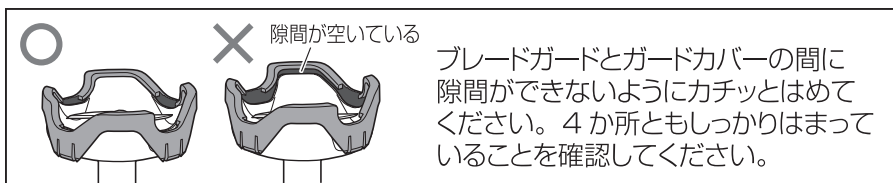
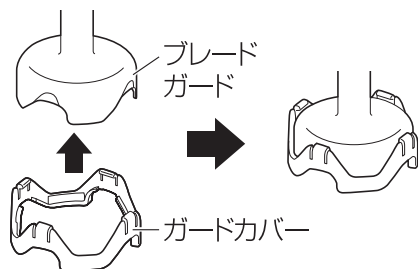

3

本体にブレンダー部を取り付けます。

- ①本体の▼印と、ブレンダー部の▲印が合うように差し込みます。

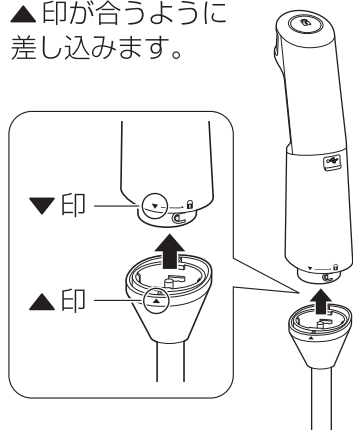

- ②本体の🔒印と、ブレンダー部の▲印が合うように図の向きに回して固定します。

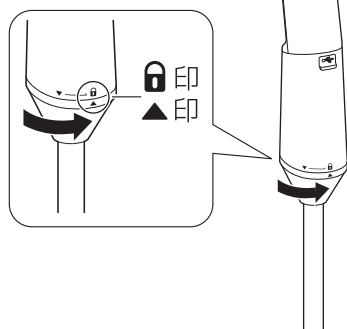

使い方 つづき

4

ブレンダーを食材に押し当て、
ロック解除ボタンでロックを解除してから、
運転ボタンを押します。

- ブレンダーは容器に対してまっすぐ入れてください。
- 容器が持ち上がらないようにしっかり支えてください。
- 運転中に刃を液面より上に持ち上げないでください。
食材が飛び散る可能性があります。
- 底面への吸い付きが強い場合は断続運転 (P.8) をしてください。

*白のロック解除ランプ点灯中に、
電池残量が約 25% になると、
充電ランプがオレンジ色に点滅します。

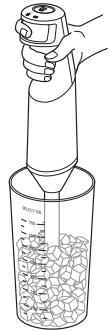

5

調理が終わったら、運転ボタンから指を離して、
回転を止めます。

- 液面からブレンダーを上げる場合は、必ず回転を
止めてください。(食材が飛び散る恐れ)
- 5 秒以内に運転ボタンを押すと再び回転します。

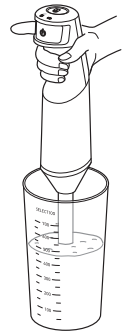

6

回転が止まったら、ブレンダーを容器から出します。
使用後は、ブレンダー部を本体から取り外して
お手入れします。→ P.11 ~ 12

〈ポイント〉

ブレンダーは、金属やプラスチック製のボウル・鍋などの中に
直接入れてご使用できます。



⚠注意

- 熱いものを調理する際は、十分に注意する。
→ 食材が飛び散り、やけどの原因になります。
- ガラス製の容器 (耐熱性・強化ガラスを含む) や陶器、
磁器製などの割れやすい容器、シリコン製の容器、
銅製の容器などには使用しない。
→ 容器の破損の原因になります。

お手入れの方法

お手入れの前に

ブレードガードと刃についた食材を落としてください。

- 水に数滴の食器用洗剤を入れた専用カップなどにブレンダー部を入れ、ロック解除ボタンを押してから運転ボタンを押します。
 - ・上下に軽く動かしながら約5秒間運転します。
 - ・水を入れ替えて数回繰り返します。最後に流水でよくすすいでください。

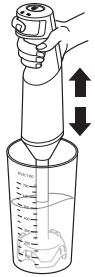

お手入れの時は

- ブレンダー部と本体を外してください。
- 必ずロック解除ランプが消えていることを確認してから行ってください。
- いつも清潔な状態に保つため、使用のたびにお手入れを行ってください。

- 手で直接刃に触れない。
- ベンジン・シンナー・漂白剤・スポンジのナイロン面・金属たわし・磨き粉を使わない。
→表面を傷付ける原因になります。
- 洗浄後は必ず水をきり、よく乾かす。
→サビの原因になります。
ブレンダー部は刃を上に向けた状態で乾かしてください。
- つまようじやピンのような先のとがったものは使わない。
→刃の根元のパッキンが損傷する原因になります。

■ブレンダー部

- お手入れの際は、ガードカバーを取り外してください。
- 薄めた食器用洗剤とやわらかいスポンジをご使用ください。
- 洗った後に乾かす時は、ブレンダー部内の水がよく抜けるように、刃を上向きにして乾かしてください。
- 接続部分を水洗いすると内部に水が入り、故障の原因になります。
- 水につけ置きしないでください。

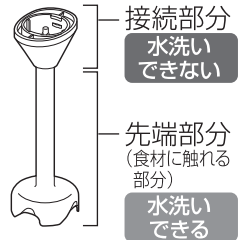

■ガードカバー、専用カップ

食器洗浄機や食器乾燥器に対応しています(家庭用)。

- 食器洗浄機用洗剤をご使用ください。
 - ・食器洗浄機、食器乾燥器の取扱説明書をよく読んでからご使用ください。
- 専用カップは割れる場合があります。ヒーターから遠ざけ、温度設定ができる機種をご使用の場合は低めに設定してください。
- 手洗いする場合は、薄めた食器用洗剤とやわらかいスポンジをご使用ください。

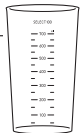

お手入れの方法 つづき

■本体

- 水またはぬるま湯で濡らした柔らかい布をよく絞り、汚れを拭き取ってください。
- 本体は水洗いできません。水につけたり水をかけたりしないでください。



【洗浄方法一覧】

部品名	食器洗浄機 食器乾燥器	食器用洗剤 で水洗い	備考
本体	×	×	よく絞ったやわらかい布で汚れを拭き取ってください。
ブレンダー部	×	○	先端部分のみ水洗い可
ガードカバー	○	○	
専用カップ	○	○	

■保管

- 内蔵バッテリーは自然に放電します。過放電状態（バッテリーを使い切った状態）で保管すると使用できなくなる可能性があるため、1年に1回以上充電してください。
- 刃はよく乾かしてから保管してください。濡れたまま保管するとサビる可能性があります。
- 高温多湿な場所、直射日光の当たる場所を避け、子供の手の届かない場所に保管してください。

仕様

サイズ	90×50×高さ393 mm
質量	595 g (USB 充電ケーブルを除く)
電源	充電式 USB Type-C (5V-2A) 専用 USB 充電ケーブル使用
バッテリー	リチウムイオンバッテリー 7.4 V 2600 mAh
充電時間	約 3 時間
充電ケーブル長さ	1 m
定格時間	3 分
材料	本体：熱可塑性エラストマー、ABS 樹脂 ブレンダー部：ABS 樹脂、ステンレススチール ガードカバー：ABS 樹脂

〈SELECT100 コードレスブレンダー専用カップ〉



【取り扱い上の注意】

△注意	<ul style="list-style-type: none"> ●火のそばに置かない。 →変形の原因になります。 ●電子レンジには使用できません。 →突沸現象が起こり、事故ややけどの原因になります。 ●アルコール類や油分の多いものを入れて使用しない。 →変形や変質の原因になります。 ●フチが鋭利になっているため、取り扱いするときには注意する。 →けがの原因になります。 <p>※家庭用につき、商取引・証明には使用できません。</p>
------------	--

【品質表示】

本体	AS樹脂（耐熱温度 90℃、耐冷温度 -20℃）
----	--------------------------

満水容量 900mL

故障かな？と思ったら

こんな時は	次の点をお調べください	対処方法
運転ボタンを押しても動かない	充電量は十分ですか。	充電してご使用ください。→P.7
回転が遅い	ブレードガードの内部や刃の周辺に食材が固まっていますか。	固まった食材を取り除いてください。→P.11
	食材の量が多すぎませんか。	食材の量を減らしてください。
振動が大きい	食材の切りかたが大きすぎませんか。	食材を小さく切り直してください。→P.8
	食材の量が多すぎませんか。	食材の量を減らしてください。
調理中に止まった	過度の負担をかけていませんか。 (両方のランプが交互に点滅していませんか？)	モーターに過度の負担がかかったとき、安全装置が働いてモーターが止まります。ランプの点滅が消えるまでお待ちください。 ※ボタンを押してから数秒で止まった場合は、過度の負荷がかかっています。粘り気の強い食材を使っていないか、調理中の食材は多くないか、食材が大きくないか確認してください。 →P.5、8

故障かな？と思ったら つづき

こんな時は	次の点をお調べください	対処方法
本体が熱くなる	3分間以上の連続使用をしていませんか。	連続して定格時間3分以上の運転はしないでください。調理によってモーターが過熱し、ハンドルが熱を持つことがあります。その時は運転を止め、モーターが冷めるまで1時間以上使用しないでください。→P.5
	粘り気の強い食材を使用していませんか。	定格時間内でも粘り気の強い食材に使用するとモーターが熱くなる場合がありますので、製品に合った材料を使用してください。→P.8
思うように調理ができない	本体にブレンダー部がしっかり取り付けられていますか。	本体にブレンダー部がしっかり取り付けられているのを確認してください。→P.9
	刃やブレンダー部の取り付け部分が傷んでいませんか。	刃やブレンダー部の取り付け部分が損傷していないか確認してください。
煙が出る		ただちに使用を中止し弊社お客様相談室へご相談ください。→裏表紙
充電中に充電ランプが消えない		電源プラグを抜いて弊社お客様相談室へご相談ください。→裏表紙

※全ての対処を行うときはロックがかかっていることを確認してください。
けがの原因となります。

それでも解決できないときは

お買い上げの販売店、または弊社お客様相談室にご相談ください。→裏表紙

 禁止	<p>●ご自身での分解、修理、改造は絶対におやめください。</p>
--	-----------------------------------

本製品はリチウムイオンバッテリーを内蔵しています。ご使用済みの製品を破棄する場合は、地方自治体の指示に従ってください。

別売品

SELECT100 コードレスブレンダー専用チョッパー
< DK5211 >

野菜のみじん切りや、角切り肉からの
自家製ひき肉づくりを簡単にすることができます。

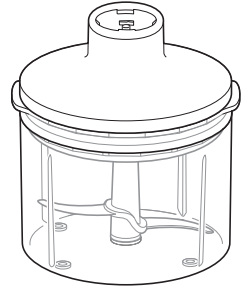

レシピ

本製品を使用したレシピを掲載しています。二次元
バーコードを読み取りください。二次元バーコードが
読み取れない場合は、以下の URL にアクセスしてください。



https://www.kai-group.com/fun/recipe/item/blender_recipe/

保証書

SELECT100 コードレスブレンダー保証書 DK-5210

お客さま	ご住所	〒□□□ - □□□□	
	お名前	TEL	
保証期間	本体	お買上げ日より 1年間	※お買上げ日 年 月 日
販売店様	住所・店名	※  または サイン TEL	

■ご購入店様へ ※印欄は必ず記入してお渡しください。

本保証書は、本記載内容で、無料修理をさせていただくことをお約束するものです。

- 取扱説明書による正常なご使用状態で保証期間中に故障した場合には、商品と本書を添え、弊社まで申し出ください。なお、ご記入いただきましたお客さまの個人情報は修理の目的以外には使用いたしません。
- 保証期間中の修理などアフターサービスについてご不明の場合は、直接弊社までご相談ください。
- 次のような場合は、保証期間内でも有料修理になります。
 - ご使用上の誤りおよび不当な修理・改造による故障および損傷。
 - お買い上げ後の落下や輸送上の故障および損傷。
 - 火災・塩害・ガス害・地震・雪水害・落雷およびその他天災地変による故障および損傷。
 - 本書のご提示がない場合。
 - 本書にお客さま名・お買い上げ日・販売店名の記入のない場合、あるいは字句を書きかえられた場合。
 - 一般家庭用以外（たとえば業務用など）に使用された場合の故障および損傷。
- 本書は日本国内においてのみ有効です。
- ご贈答品などで本保証書に記入してある販売店の記載がない場合は直接弊社までご相談ください。

■保証書欄に記入のない場合は有効となりません。記入のない場合は直ちに販売店にお申し付けください。本書は再発行いたしませんので、大切に保管してください。

※この保証書は、本書に明示した期間、条件のもとにおいて無料修理をお約束するものです。したがって、この保証書によってお客さまの法律上の権利を制限するものではありませんので、保証期間経過後の修理などについては、直接弊社までお問合せください。

※本品の仕様は改良のため予告なく変更される場合があります。



貝印株式会社

〒101-8586 東京都千代田区岩本町3-9-5

お客様相談室 03-3862-6410

<https://www.kai-group.com>

MADE IN CHINA